



AEROGUARD S AEROGUARD SENSE



Manuale d'utilizzo

CARATTERISTICHE

Tecnologia HEPALUX™

I purificatori d'aria Lux Aeroguard S e Sense sono dotati del filtro brevettato HEPALUX™. L'aria passa attraverso una camera a ioni in cui le particelle volatili vengono caricate con ioni negativi. Le particelle cariche vengono trascinate verso la superficie del filtro HEPALUX™. La tecnologia chiamata ossidazione fotocatalitica (PCO) usa la combinazione del led UV-A e del diossido di titanio per controllare polvere e VOC. L'aria purificata, priva virtualmente di inquinanti, viene rimessa in circolazione.

1. Manico
2. Alloggiamento aroma
3. Filtro tessile lavabile
4. Filtro particolato HEPALUX™
5. Filtro carbone attivo

6. Rotella per il controllo della velocità (S)
Interfaccia Touchless (Sense)

7. Ventola

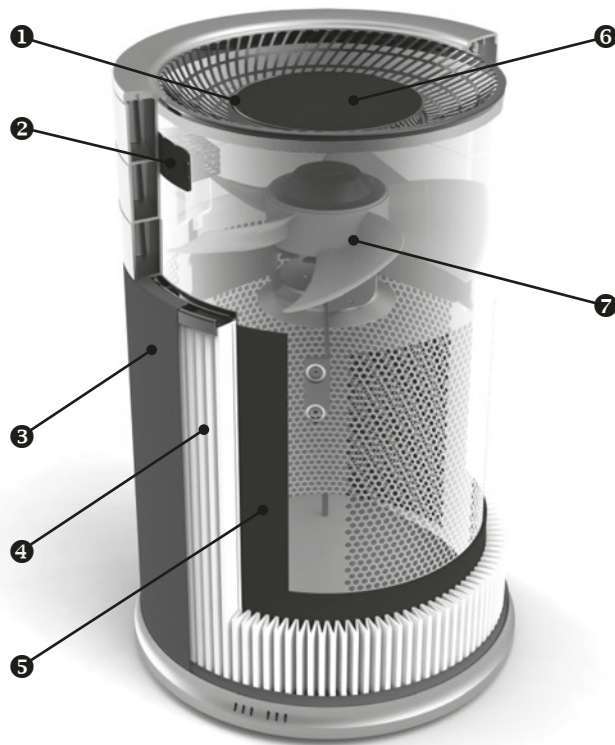

PRIMI PASSI

Istruzioni di sicurezza

I purificatori d'aria Lux Aeroguard S e Sense sono apparecchi elettrici. Si prega di leggere attentamente le istruzioni prima dell'utilizzo e prendere le precauzioni necessarie per ridurre il rischio di incendi, scosse elettriche e lesioni.



La Garanzia è valida solo se l'utilizzo dell'apparecchio è conforme a queste istruzioni.

- Questo apparecchio non è adatto all'utilizzo da parte di persone (compresi bambini) con capacità fisiche, sensoriali o mentali ridotte. Gli utenti che manchino di esperienza e conoscenza dell'apparecchio oppure ai quali non siano state date istruzioni relative all'utilizzo dell'apparecchio dovranno essere soggette alla supervisione da parte di una persona responsabile della loro sicurezza.
- I bambini non devono giocare con l'apparecchio.

- Non pulire l'apparecchio con acqua o detersivi/gel liquidi (rischio di scossa elettrica!).
- Spegnerne sempre l'apparecchio prima della manutenzione o della pulizia per proteggersi dal rischio di scosse elettriche.
- Rimuovere la spina elettrica dalla presa. Non scollegare mai l'apparecchio tirando il cavo elettrico.
- In caso di danni all'apparecchio o al cavo elettrico, spegnere, scollegare l'apparecchio e contattare immediatamente il servizio clienti Lux.



Gli apparecchi elettrici Lux sono costruiti in conformità alla sicurezza pertinente. Qualsiasi riparazione deve essere eseguita unicamente da personale autorizzato. Il mancato rispetto di tali indicazioni può comportare rischi significativi per l'utente.

DISPOSIZIONE

Aeroguard Sense/ S deve essere posizionato sul pavimento, in un luogo che permetta all'aria di circolare liberamente verso l'interno, l'esterno e attorno all'unità. L'apparecchio deve distare almeno 10 centimetri da altri oggetti/mobili. Sostituire i filtri solo con ricambi certificati Lux.

Non posizionare l'apparecchio:

- Direttamente sopra o contro: tende, biancheria da letto, coperte ecc.
- Vicino a fonti di calore: caloriferi, camini o forni.
- Vicino ad aree umide: sala da bagno, lavanderia, dove potrebbe entrare in contatto con l'acqua.
- Esterni

Notice that the Aeroguard Sense includes wheels that can be mounted in the base.

AVVIARE AEROGUARD S

1. Inserire il cavo di alimentazione in una presa a muro e accendere Aeroguard S girando la rotella una volta a destra per la potenza bassa.
2. Una spia blu si accenderà indicando il funzionamento dell'apparecchio.
3. Ruotare la manopola altre tre volte verso destra per la massima potenza. Lasciare Aeroguard Sense/S alla massima velocità per una pulizia iniziale dell'aria o per un ambiente molto inquinato.
4. Dopo una pulizia iniziale, sistemare la potenza in base alle necessità personali e dell'ambiente circostante.

Funzioni del display (solo Aeroguard S)

1. Apparecchio acceso

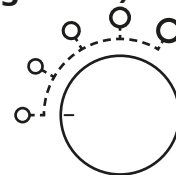

AVVIARE AEROGUARD SENSE

2. Impostazione potenza
la luce blu si accende.

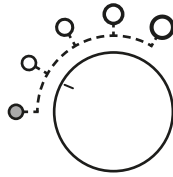

3. Impostazione potenza 2.

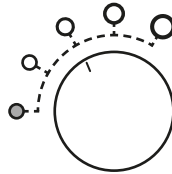

4. Impostazione potenza 3.

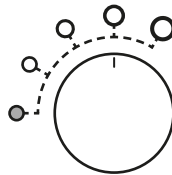

5. Impostazione potenza 4.

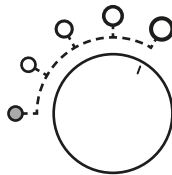

1. Inserire il cavo di alimentazione in una presa a muro e accendere Aeroguard Sense muovendo la mano sopra il display, posizionato al centro della superficie superiore.
2. L'apparecchio inizierà a funzionare in modalità automatica alla massima potenza, in relazione all'inquinamento dell'ambiente in cui opera.
3. Dopo la pulizia iniziale, i sensori per il particolato e i VOC regoleranno automaticamente la potenza dell'apparecchio in relazione al livello di particolato e dei composti organici volatili nell'aria.
4. Per regolare manualmente la potenza alla velocità che si desidera, muovere la mano sopra il display. Ad ogni potenza, un anello si illuminerà. Vedere le funzioni del display nelle prossima pagina.
5. L'anello centrale che si accende sul display indica che l'apparecchio è in funzione.

AVVIARE AEROGUARD S

Funzioni del display (solo Aeroguard Sense)

1. Display in stand-by per risparmio energetico

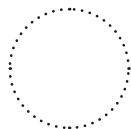

2. Modalità automatica, potenza 3,

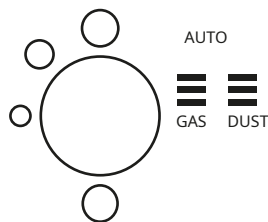

3. Potenza 1.

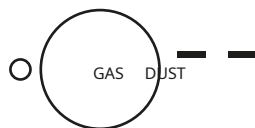

4. Potenza 2.



5. Potenza 3.

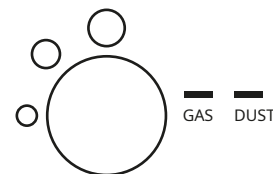

6. Quando è necessario cambiare il filtro, si accenderà una spia luminosa rossa.

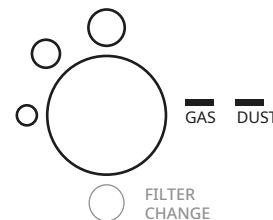

SENSORI (SOLO AEROGUARD SENSE)

SENSORE PARTICOLATO

In modalità manuale, quando il livello di particolato è basso, l'indicatore DUST (polvere) sul display mostra una barra verde; quando è alto l'indicatore DUST mostrerà tre barre (verde-giallo-rosso), indicando la necessità di

SENSORI (SOLO AEROGUARD SENSE)

aumentare la potenza operativa o cambiare a Modalità Automatica.

SENSORE GAS (VOC)

In modalità manuale, quando il livello dei composti organici volatili è basso, l'indicatore GAS sul display mostrerà una barra verde; quando il livello è alto, l'indicatore GAS mostrerà tre barre (verde-giallo-rosso), indicando la necessità di aumentare la potenza o cambiare a modalità automatica.



Livello basso di particolato e agenti chimici



Livello medio di particolato e agenti chimici



Livello alto di particolato e agenti chimici

CAMBIO FILTRI

Aeroguard S e Sense sono già dotati della tecnologia brevettata HEPALUX™ - non sono necessari strumenti per inserire il filtro! Per mantenere l'apparecchio nelle migliori condizioni e la garanzia valida, Lux raccomanda la sostituzione del filtro con altro originale Lux almeno una volta l'anno.

1°

Spegnere il purificatore, staccare la presa. Per sostituire il filtro usato, sollevare la parte cilindrica superiore.



2°

Sollevarlo e togliere il filtro dal purificatore



CAMBIO FILTRI

3°

Inserire il nuovo filtro HEPALUX nell'unità

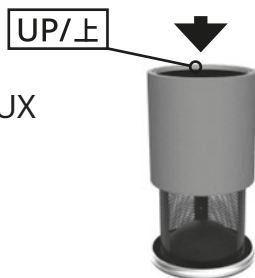

4°

Riposizionare la parte cilindrica sopra il nuovo filtro assicurandosi che sia posto fermamente.



5° (solo Aeroguard Sense)

Collegare il cavo di alimentazione e premere sulla spia rossa del cambio filtri sul display, per resettare il sensore.

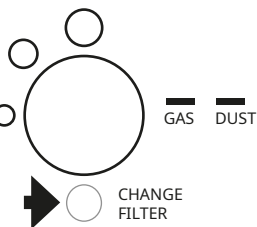

La frequenza nel ricambio filtri dipende dalla qualità dell'aria nell'ambiente in cui Aeroguard lavora.

PULIZIA E MANUTENZIONE

Aeroguard Sense/s offrono design, materiali e una lavorazione di alta qualità. Per mantenere l'apparecchio in buone condizioni, si raccomanda una pulizia periodica della macchina.

- Aspirare periodicamente la maglia esterna e lavarla quando necessario.
- Usare un panno morbido e umido per pulire la parte esterna dell'apparecchio.
- Sostituire il filtro almeno una volta l'anno



Chiamare il servizio assistenza Lux per riparare o sistemare l'apparecchio.

SPECIFICHE TECNICHE

CADR alta velocità:	765 m ³ /h
CADR bassa velocità:	136 m ³ /h
Area di lavoro:	65 m ²
Dimesioni (altezza x diametro):	610 x Ø400mm
Peso:	11 kg
Consumo alta/bassa velocità:	110 / 25 Watt
Rumore alta/bassa velocità:	65 / 33 dB(A)

